



ORDENACIÓN VIGENTE



ORDENACIÓN PROPUESTA

Handwritten signature: D. Luis

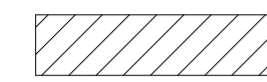
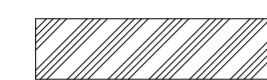
ADH	ESTUDIO ADH S.L.P. ARQUITECTURA Y URBANISMO	
	Arquitectos: M. ALEXIS HERNÁNDEZ LUIS DAVID HERNÁNDEZ LUIS	
Proyecto: ESTUDIO DE DETALLE.		
Propietario: GONGAM S.L.P.	Escala: S/E	Anula al Fecha:
Situación: AVDA. LOS MENCEYES 201. LA CUESTA.LA LAGUNA.	Ref: 1507	Plano: 0-01 Fecha:NOVIEMBRE 19
Plano: PLANO DE ORDENACIÓN. ORDENACIÓN VIGENTE Y PROPUESTA.		

-  ZONA DE ESTACIONAMIENTO
-  ZONA DE LAVADO AUTOMÁTICO
-  ZONA DE ESPERA Y SALIDA DE SURTIDORES

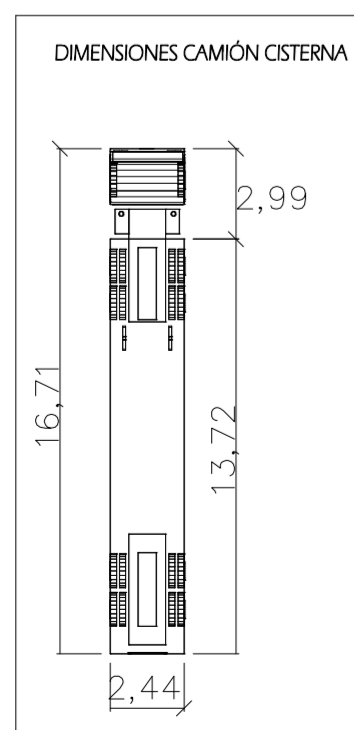
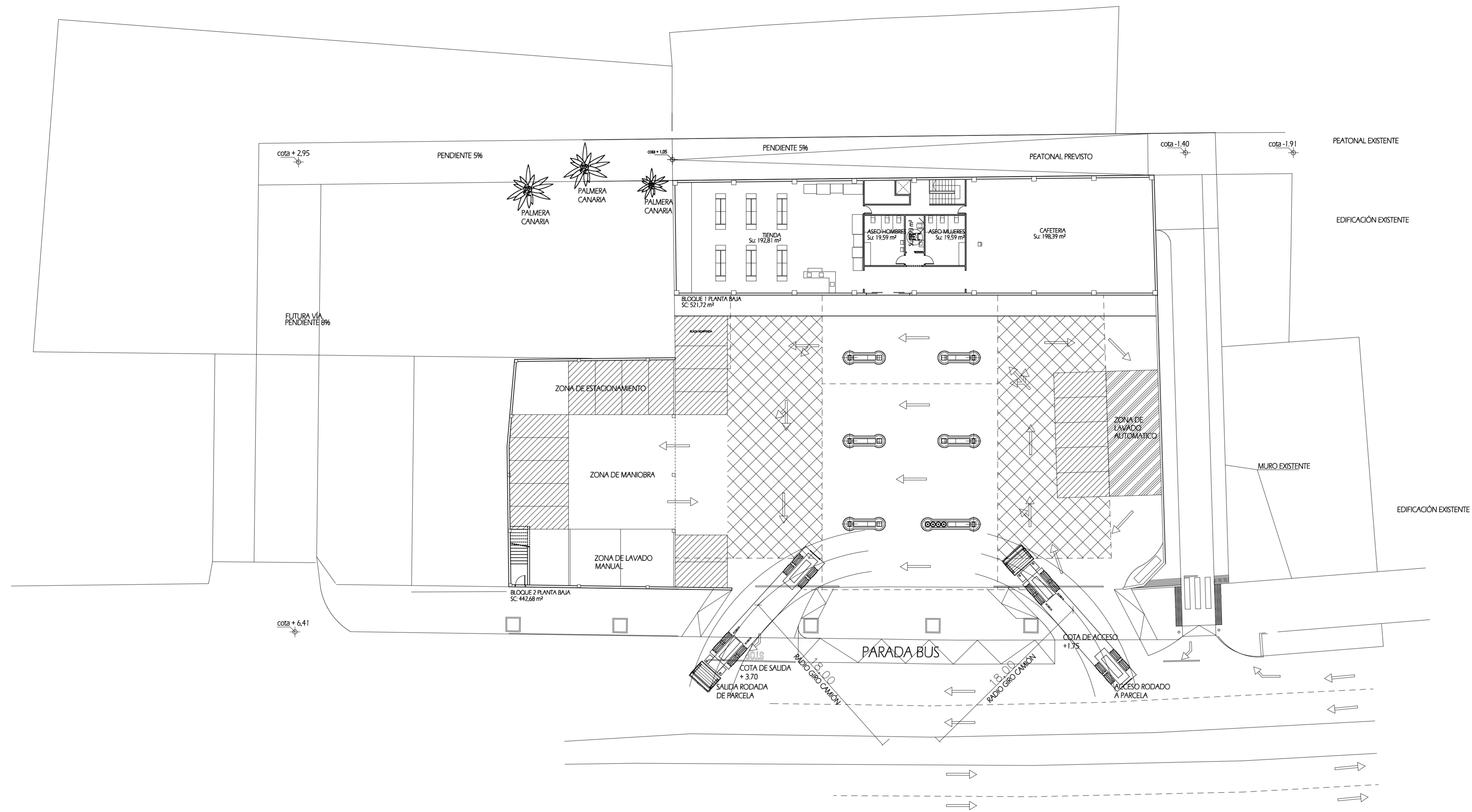

ADH

ADH	ESTUDIO ADH S.L.P. ARQUITECTURA Y URBANISMO	
	Arquitectos: M. ALEXIS HERNÁNDEZ LUIS DAVID HERNÁNDEZ LUIS	
Proyecto: ESTUDIO DE DETALLE.		
Propietario: GONGAM S.L.P.	Escala: 1/250	Anula al
Situación: AVDA. LOS MENCEYES 201. LA CUESTA LA LAGUNA.		Fecha:
Plano: PLANO DE ORDENACIÓN CIRCULACIÓN RODADA.	Ref: 1507	Plano: 0-02 Fecha: NOVIEMBRE 19

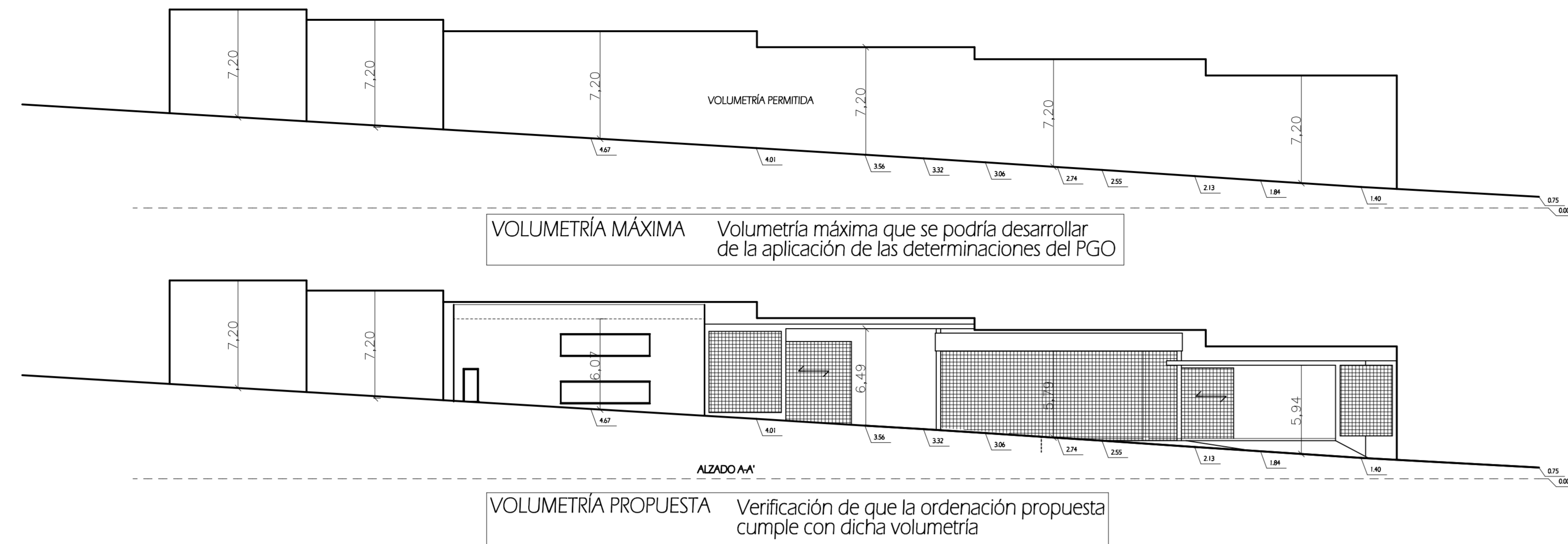

SECCIÓN A

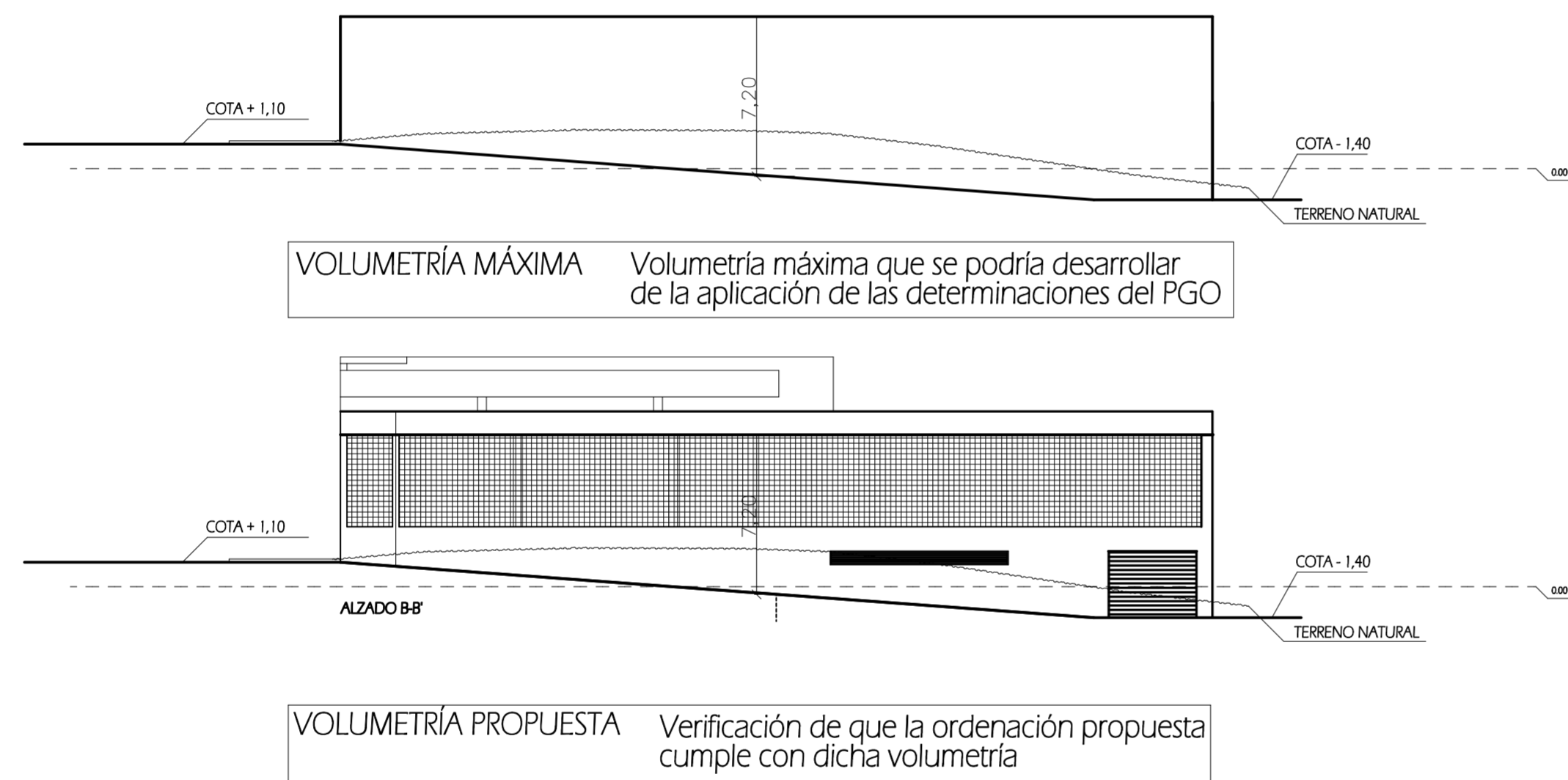

SECCIÓN B

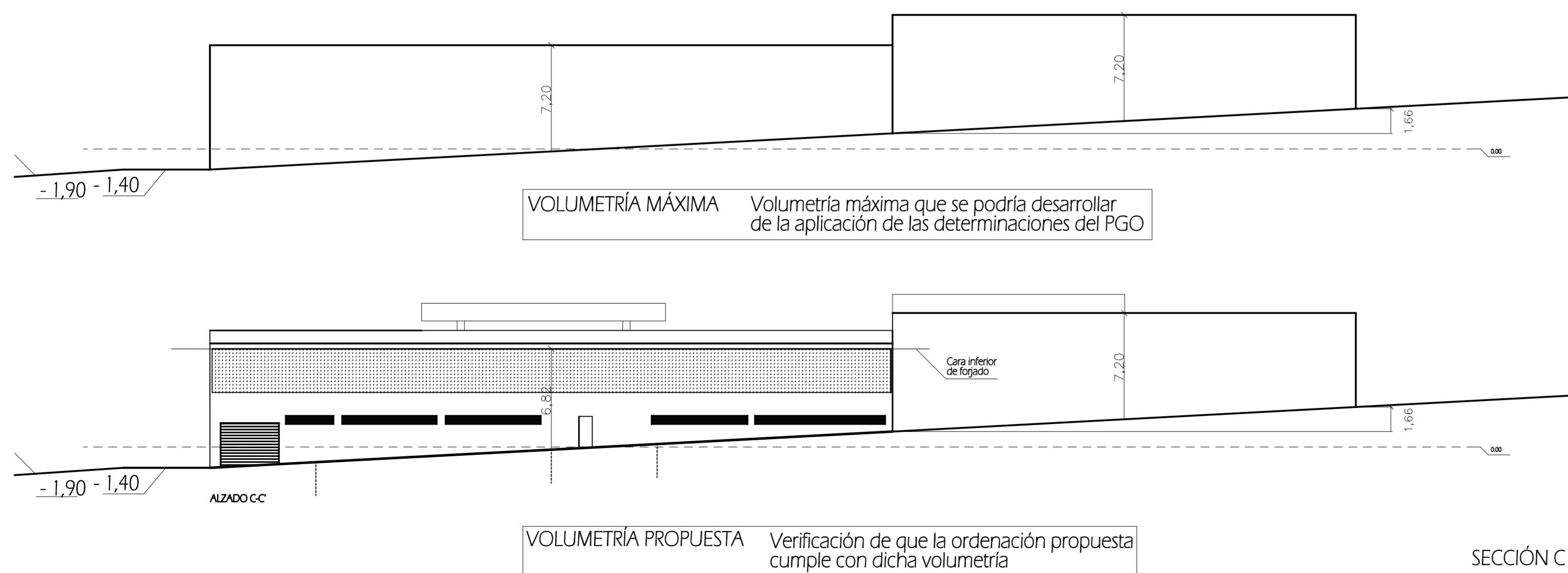

SECCIÓN C

VOLUMETRÍA PROPUESTA PARCELAS 1,2 Y 3 (ESTACIÓN DE SERVICIO) ESCALA 1:500



VOLUMETRÍA PROPUESTA PARCELAS 4, 5 Y 6 ESCALA 1:500

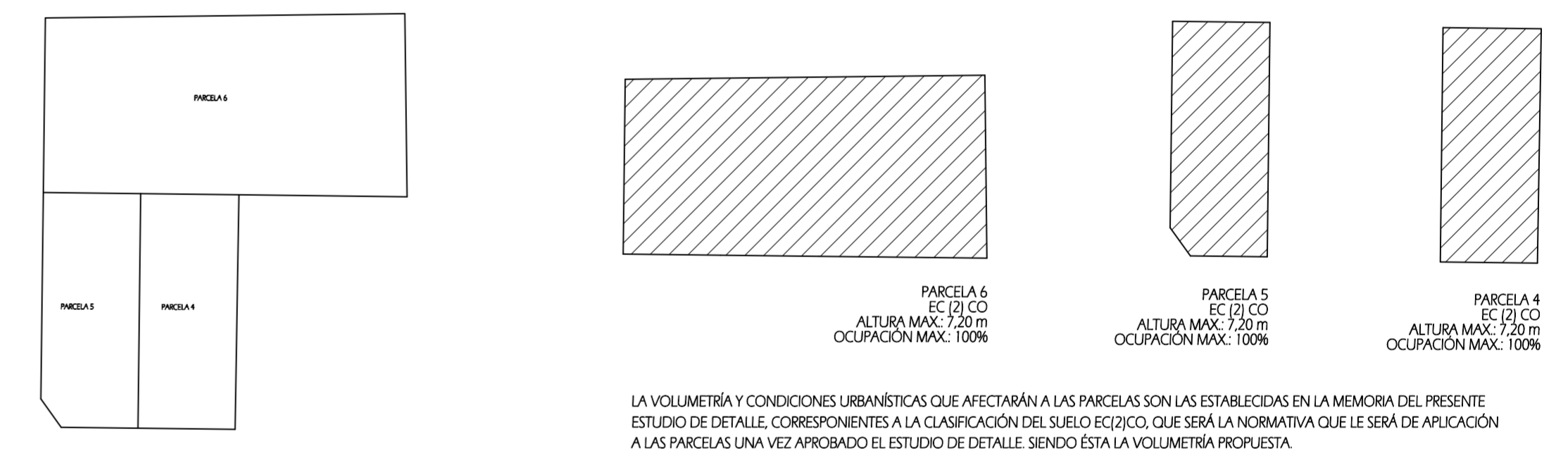

Handwritten signature

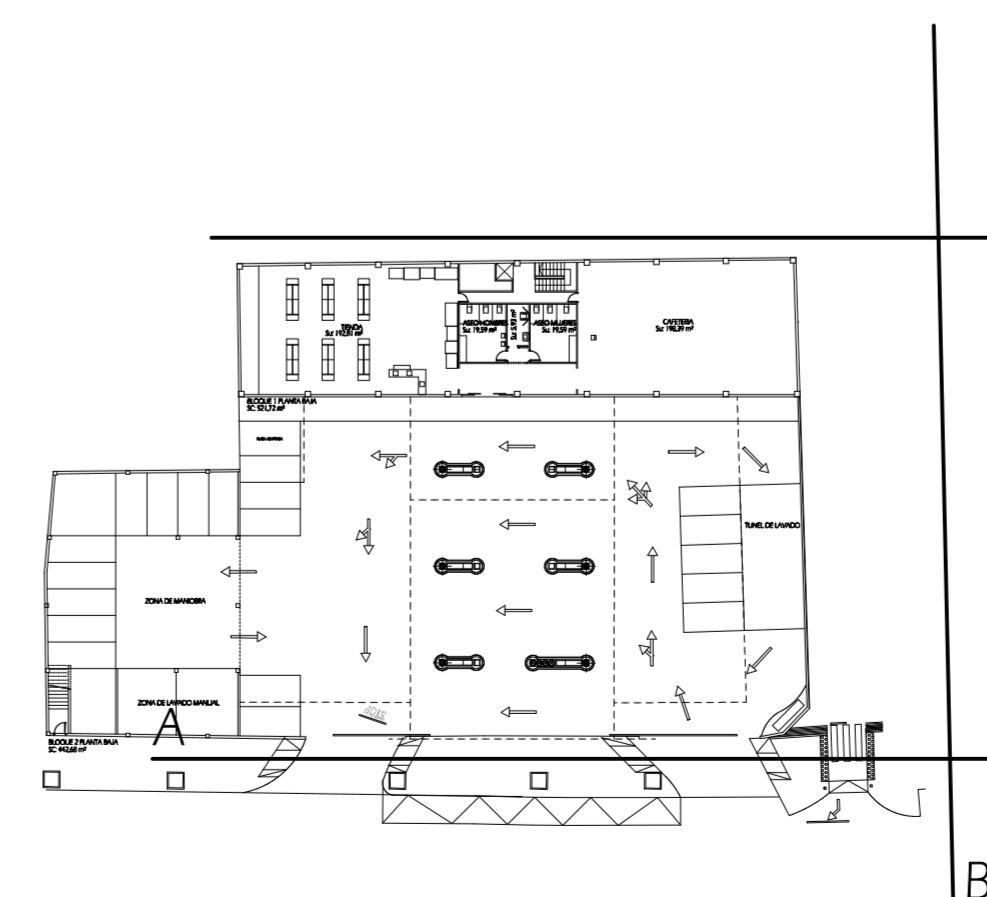

ADH	ESTUDIO ADH S.L.P. ARQUITECTURA Y URBANISMO	
	Arquitectos: M. ALEXIS HERNÁNDEZ LUIS DAVID HERNÁNDEZ LUIS	
Proyecto: ESTUDIO DE DETALLE.		
Propietario: GONGAM S.L.P.	Escala:	Anula al
Situación: AVDA. LOS MENCEYES 201. LA CUESTA LA LAGUNA.	1/250	Fecha:
Plano: PLANO DE ORDENACIÓN VOLUMETRÍA.	Ref: 1507	Plano: 0-03 Fecha: NOVIEMBRE 19

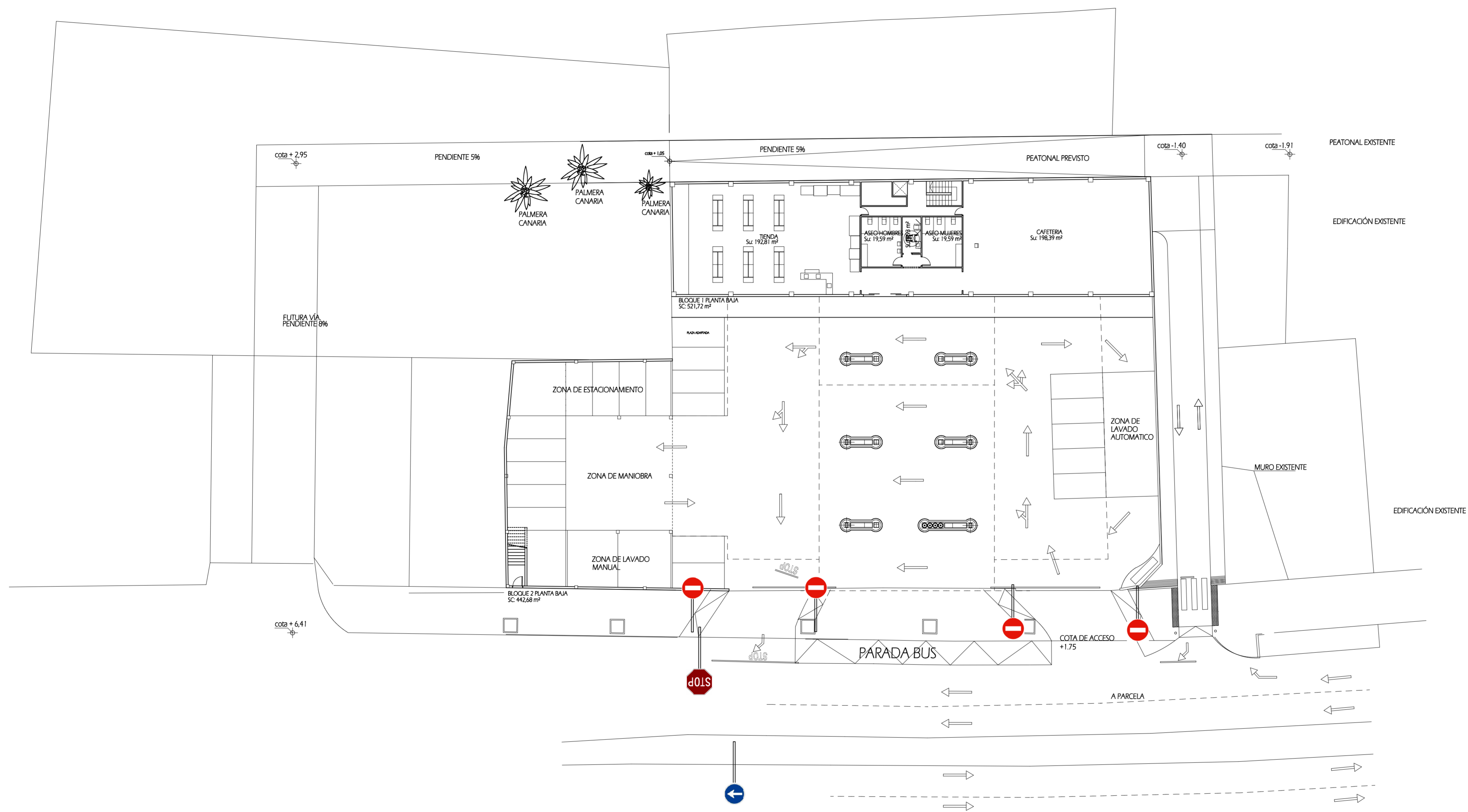

ADH

ADH

ESTUDIO ADH S.L.P.
ARQUITECTURA Y URBANISMO
Arquitectos:
M. ALEXIS HERNÁNDEZ LUIS
DAVID HERNÁNDEZ LUIS

Proyecto: ESTUDIO DE DETALLE.		
Propietario: GONGAM S.L.P.	Escala: 1/250	Anula al
Situación: AVDA. LOS MENCEYES 201. LA CUESTA LA LAGUNA.	Ref: 1507	Fecha:
Plano: PLANO DE ORDENACIÓN. SEÑALIZACIÓN.	Ref: 1507	Plano: 0-04 Fecha: NOVIEMBRE 19

PLANTA BAJA

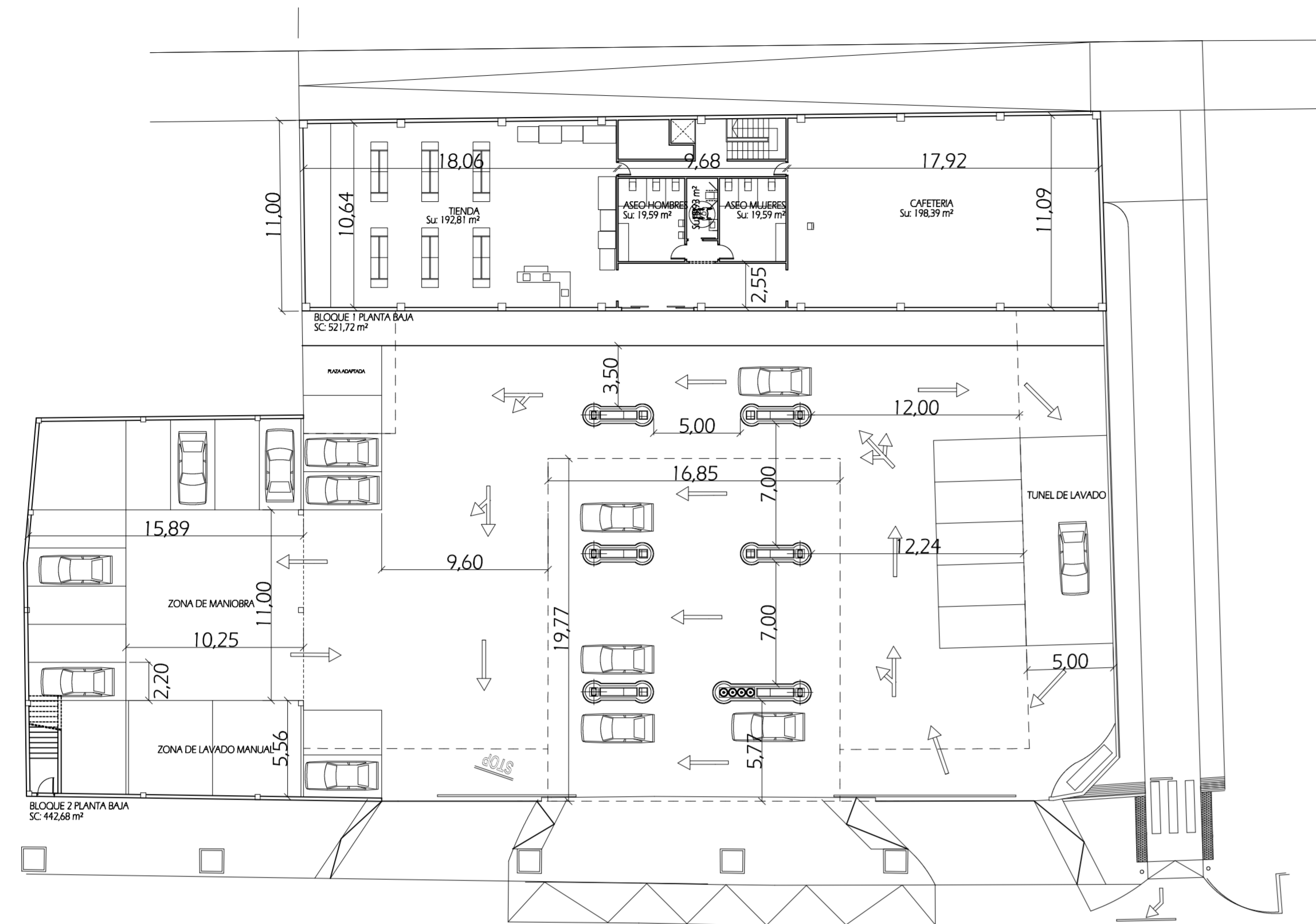

PLANTA SÓTANO

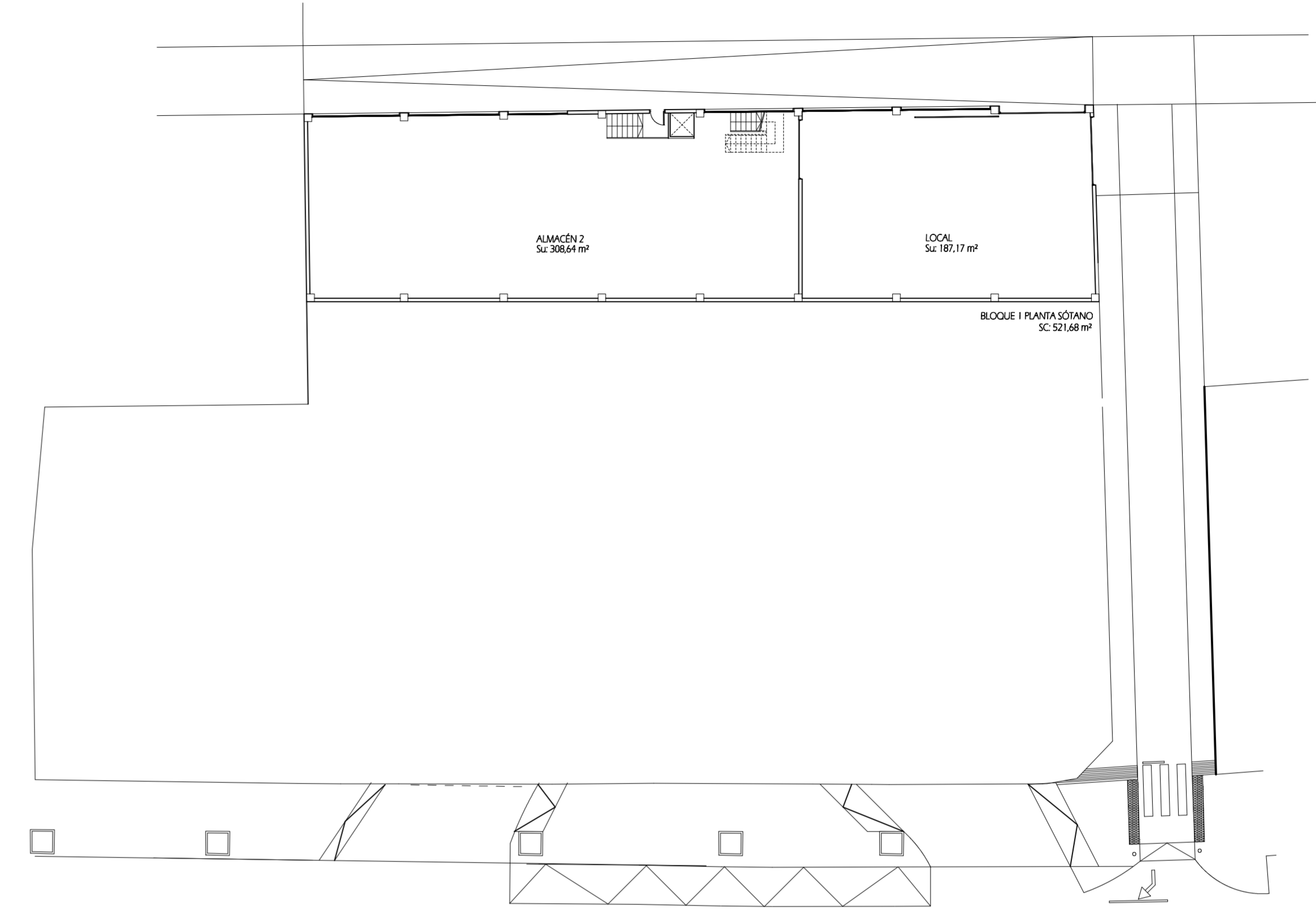

PLANTA ALTA

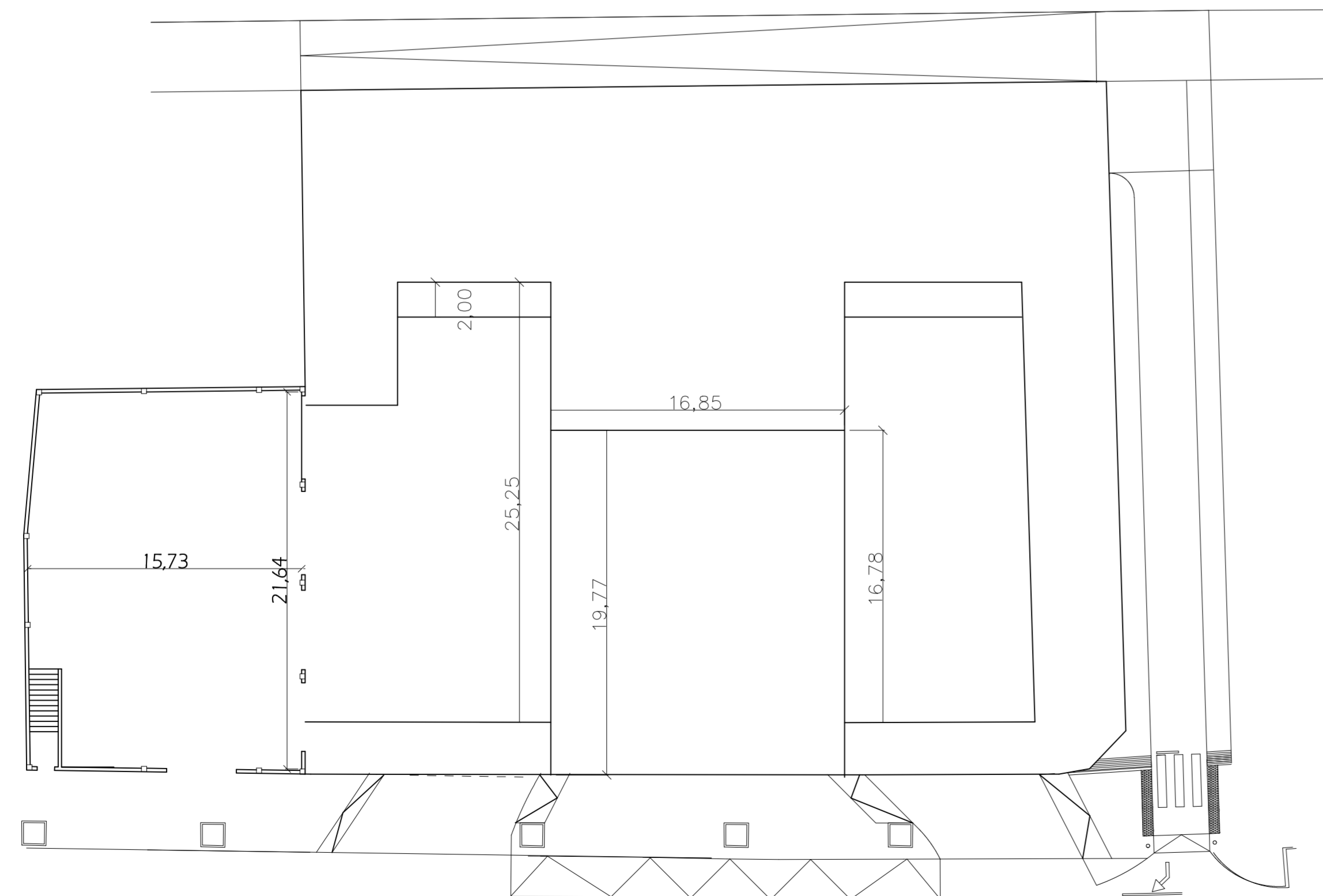

Anti

ADH	ESTUDIO ADH S.L.P. ARQUITECTURA Y URBANISMO	
	Arquitectos: M. ALEXIS HERNÁNDEZ LUIS DAVID HERNÁNDEZ LUIS	
Proyecto: ESTUDIO DE DETALLE.	Escala:	Anula al
Propietario: GONGAM S.L.P.	1/250	Fecha:
Situación: AVDA. LOS MENCEYES 201. LA CUESTA LA LAGUNA.	Ref:	Plano:
Plano: ESTACIÓN DE SERVICIO. PLANTAS. COTAS Y RECORRIDO PEATONAL	1507	0-05
		Fecha: NOVIEMBRE 19

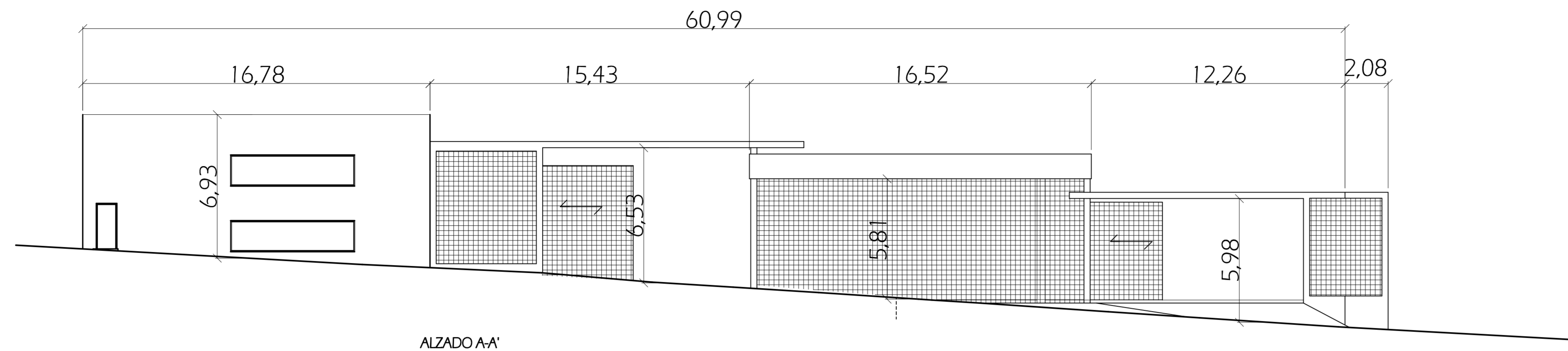

ALZADO A-A'

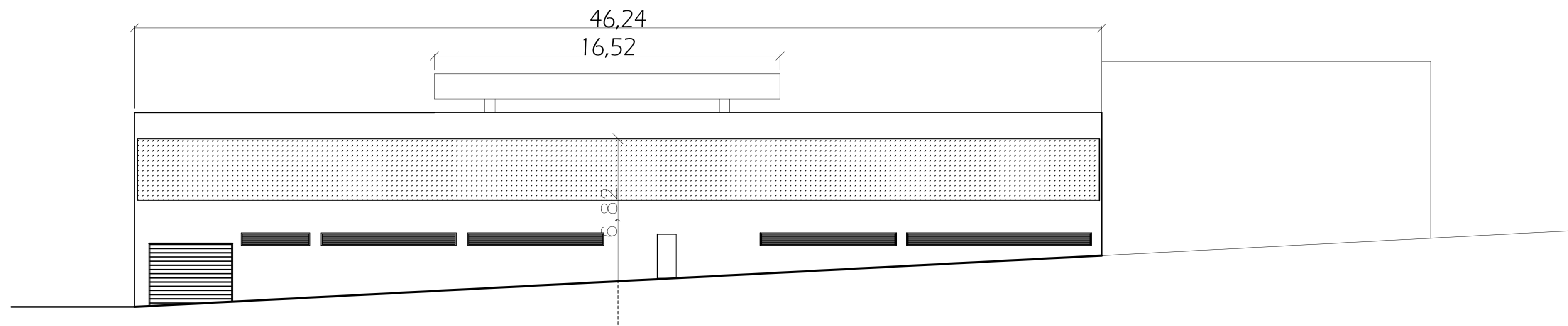

ALZADO C-C'

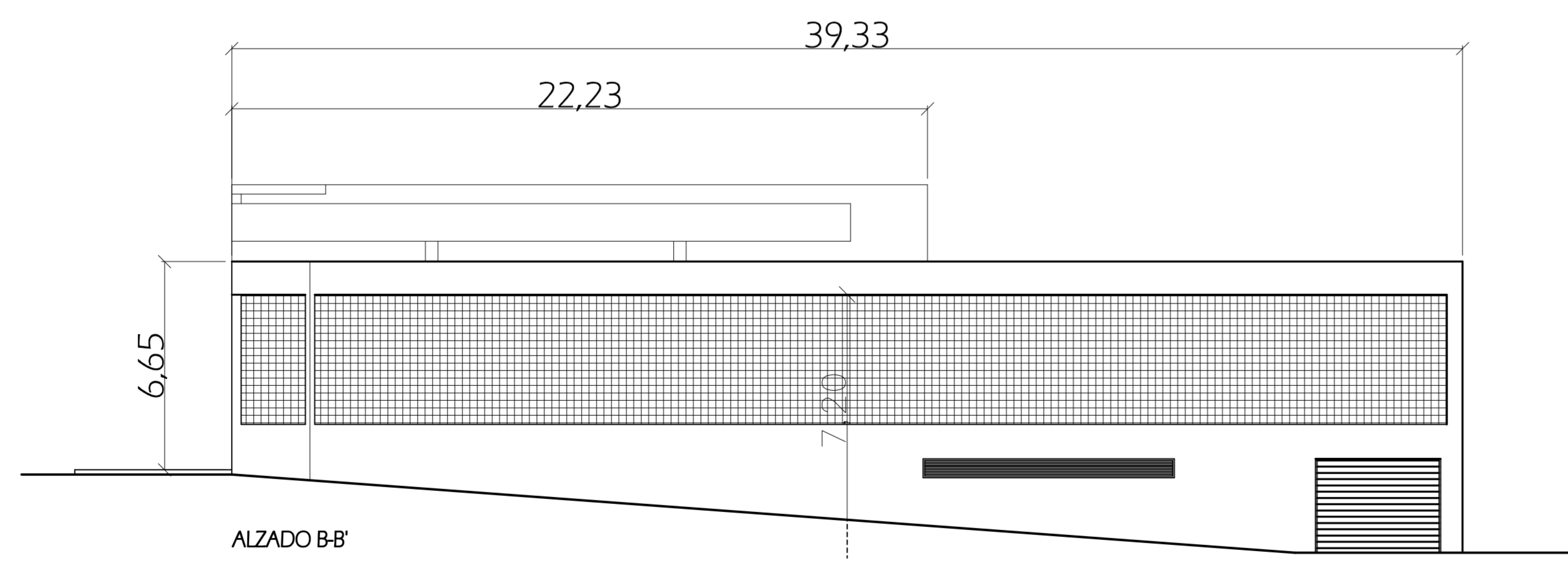

ALZADO B-B'

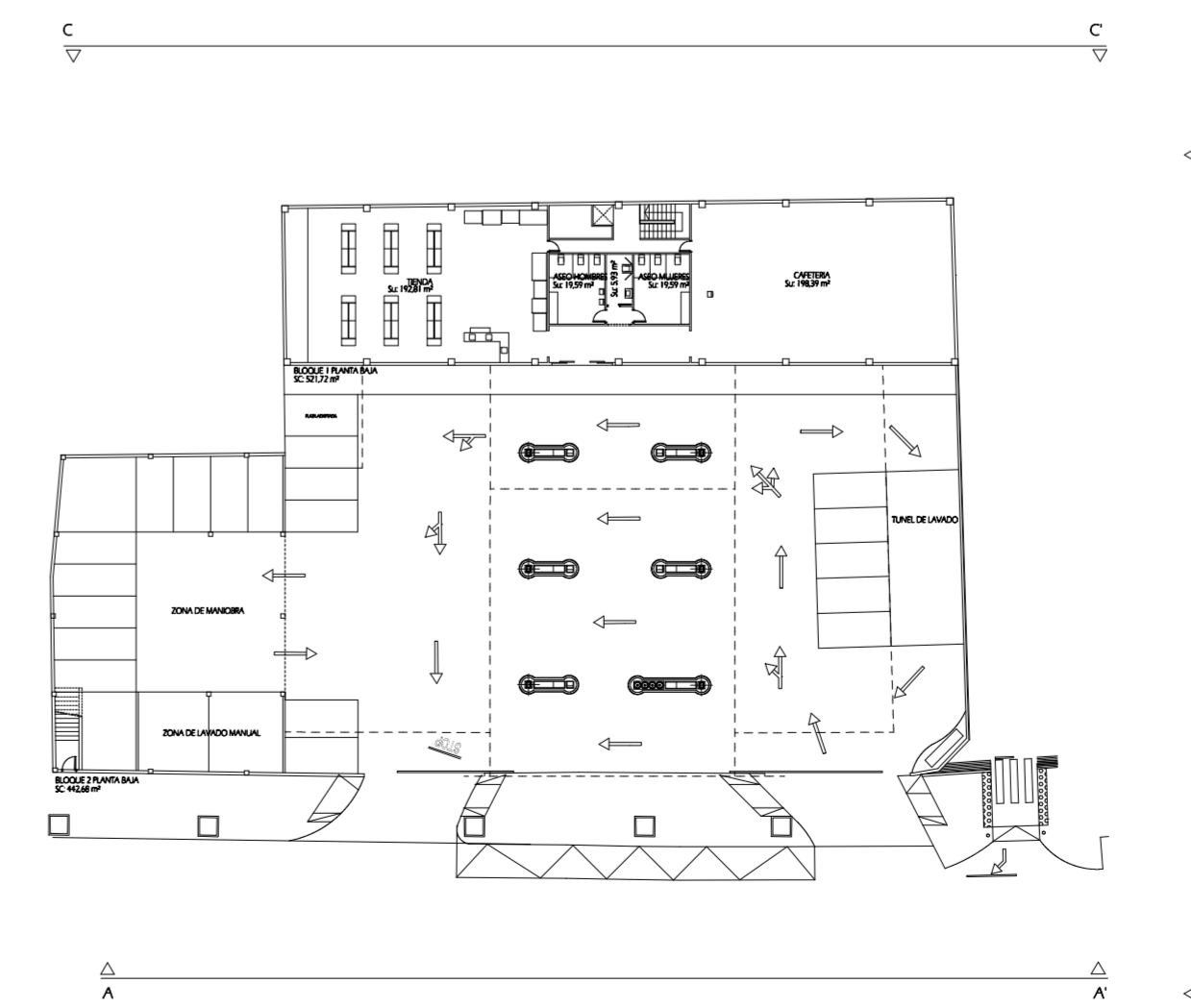

Handwritten signatures and initials.

ADH	ESTUDIO ADH S.L.P. ARQUITECTURA Y URBANISMO	
	Arquitectos: M. ALEXIS HERNÁNDEZ LUIS DAVID HERNÁNDEZ LUIS	
Proyecto: PROYECTO BÁSICO DE ESTACIÓN DE SERVICIO Y LOCALES COMERCIALES.		
Propietario: GOMGAN S.L.U.	Escala: 1/150	Anula al
Situación: AVDA. LOS MENCEYES 201. LA CUESTA LA LAGUNA.	Ref: 1507	Fecha: NOVIEMBRE 19
Plano: ESTACIÓN DE SERVICIOS. ALZADOS. COTAS.	Ref: 1507	Plano: 0-06

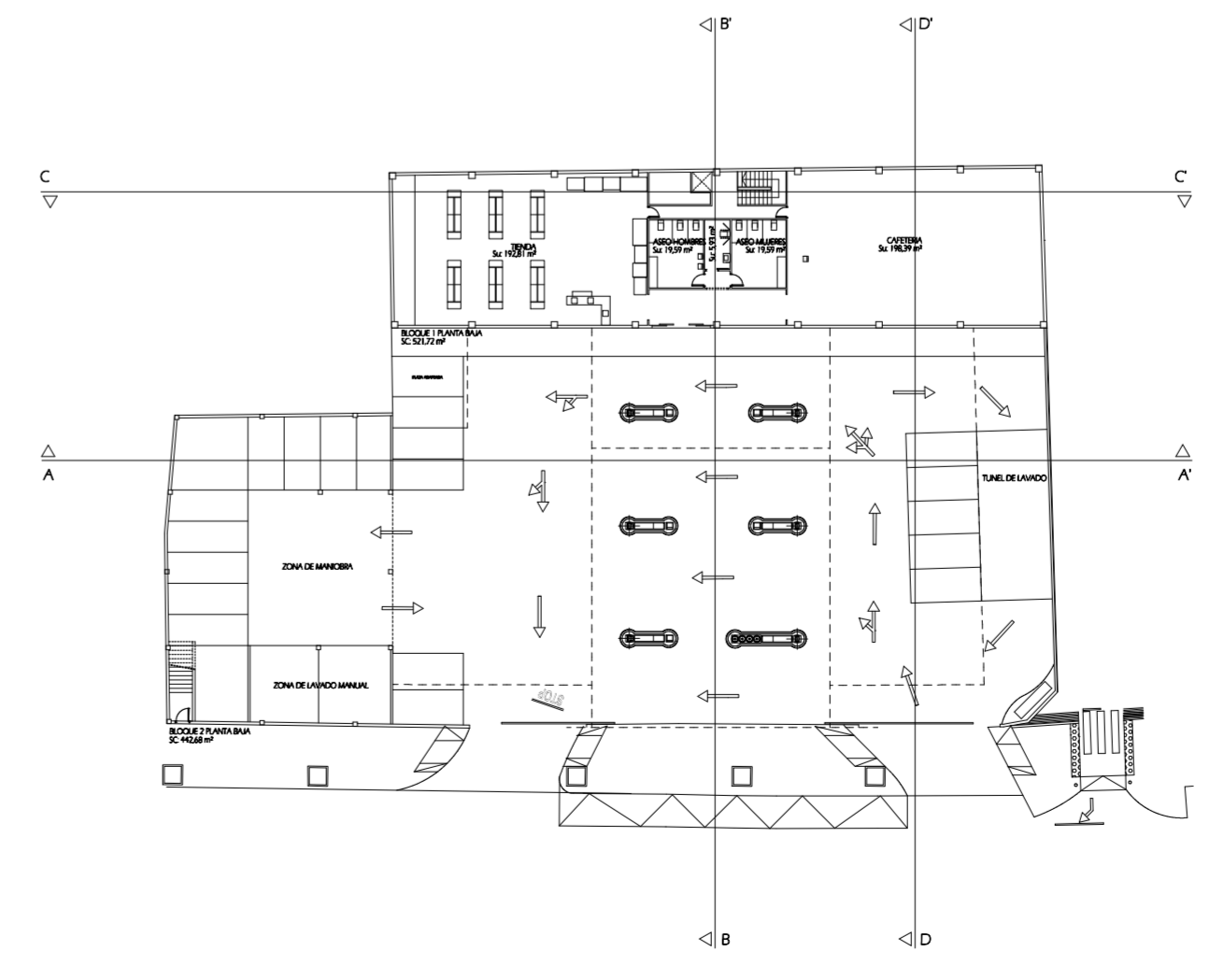
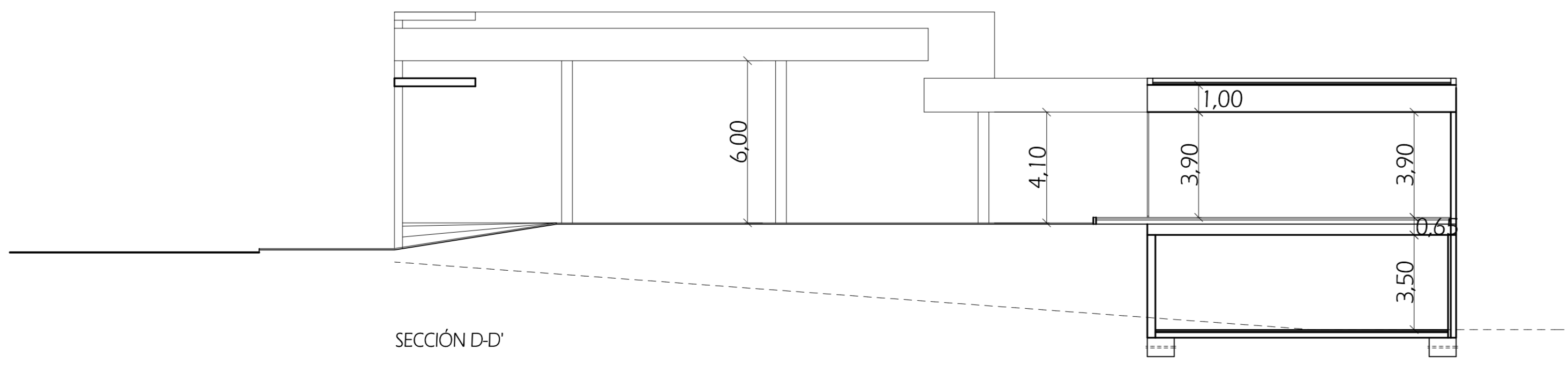
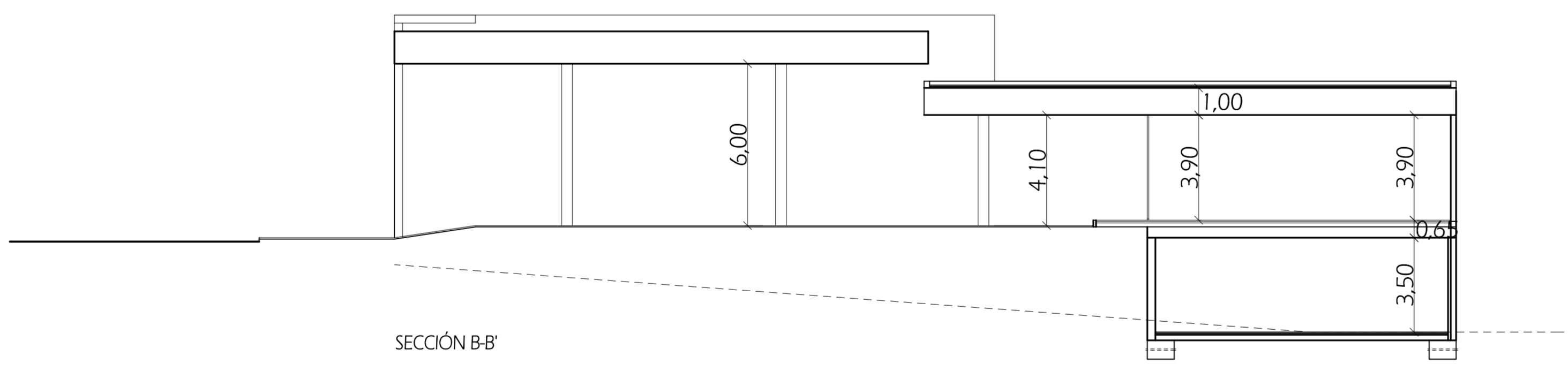
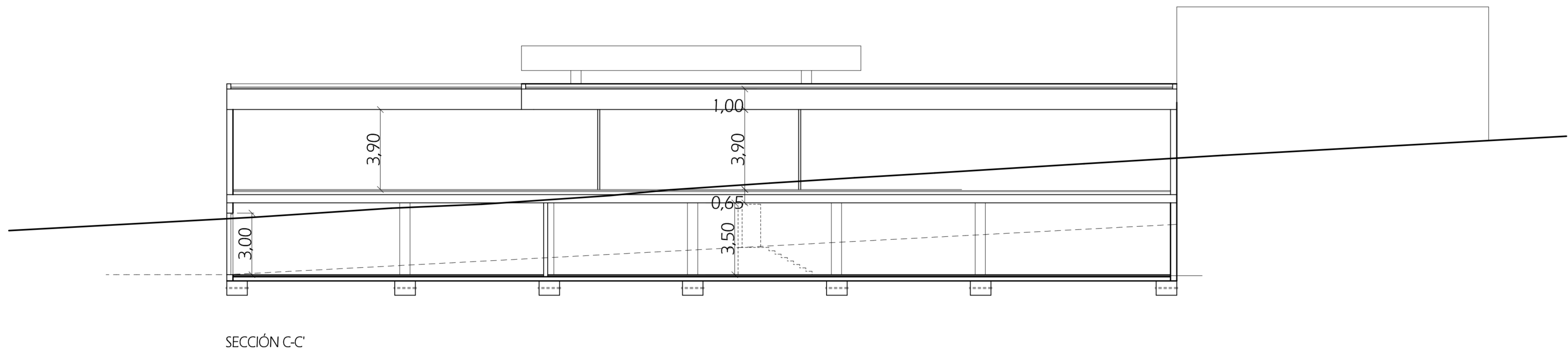
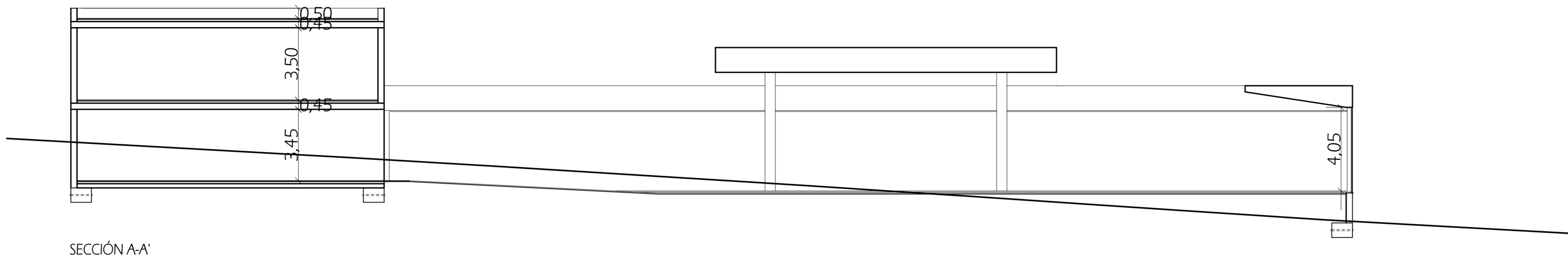

ADH *AL*

ADH	ESTUDIO ADH S.L.P. ARQUITECTURA Y URBANISMO	
	Arquitectos: M. ALEXIS HERNÁNDEZ LUIS DAVID HERNÁNDEZ LUIS	
Proyecto: PROYECTO BÁSICO DE ESTACIÓN DE SERVICIO Y LOCALES COMERCIALES.	Escala:	Anula al
Propietario: GOMGAN S.L.U.	1/150	Fecha:
Situación: AVDA. LOS MENCEYES 201. LA CUESTA, LA LAGUNA.	Ref:	Plano:
Plano: ESTACIÓN DE SERVICIOS. SECCIONES. COTAS.	1507	0-07
		Fecha: NOVIEMBRE 19